

Руководство по эксплуатации
Электрическая зубная щётка
Xiaomi Mi Sonic Electric Toothbrush T500



МЕРЫ ПРЕДОСТОРОЖНОСТИ

⚠ Примечание.

При первом использовании может ощущаться зуд или наблюдаться слабое кровотечение. Это связано с тем, что ваши десна еще не привыкли к настолько эффективной чистке. Рекомендуется использовать режим настройки . Как правило, эти симптомы исчезают в течение 1–2 недель. Если они не исчезнут через 2 недели, прекратите пользоваться данной зубной щеткой и обратитесь к стоматологу.

* Предупреждение

1. Пользователи, которым установлен внутрочелюстной зубной имплантат или которые получают стоматологическую помощь по лечению зубов, деформаций зубов и челюстей, должны пользоваться изделием с учетом рекомендаций стоматологов.
2. Зубная щетка Mi Electric Toothbrush соответствует стандартам безопасности для электромагнитных устройств. В случае появления сомнений по поводу кардиостимулятора или других имплантированных устройств, проконсультируйтесь перед использованием данного изделия с врачами или производителями имплантированных устройств.
3. Данное изделие предназначено для чистки зубов, десен и языка. Используйте изделие строго по назначению. При возникновении боли или дискомфорта немедленно прекратите использование данного изделия и обратитесь к врачу.

* Запреты и недопущения

1. Не погружайте зарядную станцию в воду или любую другую жидкость.
2. После чистки проверьте, что контакты штепселя питания полностью сухие, а затем подключите штепсель к источнику питания.
3. Данное изделие содержит встроенные перезаряжаемые батареи. Не бросайте изделие в огонь, не заряжайте, не используйте и не размещайте его в местах с высокой температурой.
4. Не пытайтесь самостоятельно модифицировать, разбирать или ремонтировать изделие.

* Важные примечания

1. Перед использованием проверьте изделие на наличие явных повреждений. Если изделие повреждено или разбито, не используйте его.
2. Перед подключением к источнику питания проверьте, что он соответствует напряжению, на которое рассчитано изделие.
3. Если зарядная станция имеет повреждения, не используйте ее.
4. Если данное изделие (включая ручку и головку зубной щетки) имеет признаки поломки, прекратите его использование.
5. Не используйте зарядную станцию в условиях высокой температуры (не подвергайте воздействию прямых солнечных лучей).
6. Не используйте зубную щетку во время купания в ванной и под душем.

* Советы

1. Не допускайте общего пользования головкой зубной щетки совместно с другими людьми.
2. Не подключайте шнур питания к зарядной станции в момент подключения к источнику питания.
3. Не ставьте на подключенную к источнику питания зарядную станцию металлические предметы.

1. ОБЗОР ИЗДЕЛИЯ

Защитная крышка приводного вала

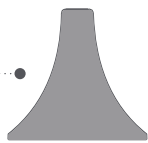

Ручка зубной щетки

Выключатель (для переключения между режимами включения и выключения)

Режимы

- Стандартный
- Щадящий
- Настройки

Индикатор питания/Bluetooth

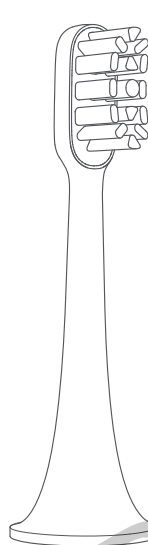
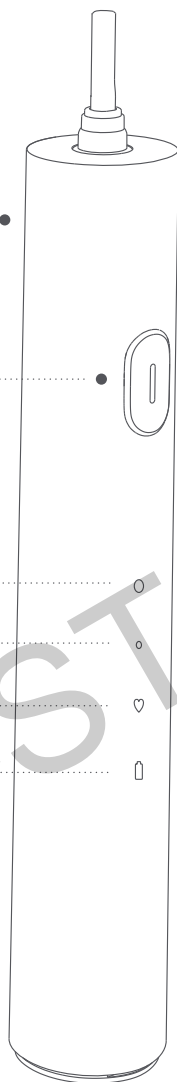

Головка зубной щетки

Защитная крышка головки зубной щетки



Руководство пользователя

Цветное кольцо (в целях дифференциации)



Зарядная док-станция

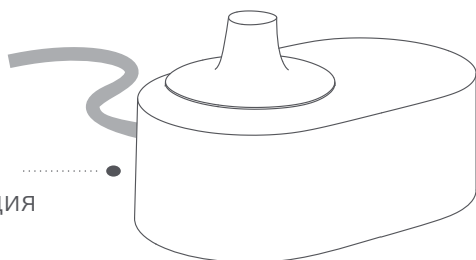

Зубная щетка
Mi Electric Toothbrush
Руководство пользователя



2. ИНСТРУКЦИЯ

Совет.

При первом использовании может ощущаться зуд или наблюдаться слабое кровотечение. Это связано с тем, что ваши десна еще не привыкли к настолько эффективной чистке. При переходе с ручной зубной щетки на электрическую рекомендуется использовать режим настройки , а затем постепенно переходить на другие режимы. Как правило, эти симптомы исчезают в течение 1–2 недель. Если они не исчезнут через 2 недели, прекратите пользоваться данной зубной щеткой и обратитесь к стоматологу.

а) установите головку зубной щетки

Прикрепите головку зубной щетки к ручке зубной щетки и проверьте, что между двумя деталями зубной щетки имеется определенный промежуток. (Промежуток необходим для того, чтобы головка зубной щетки не сталкивалась с ручкой зубной щетки во время высокочастотной вибрации и двигатель работал на полную мощность).

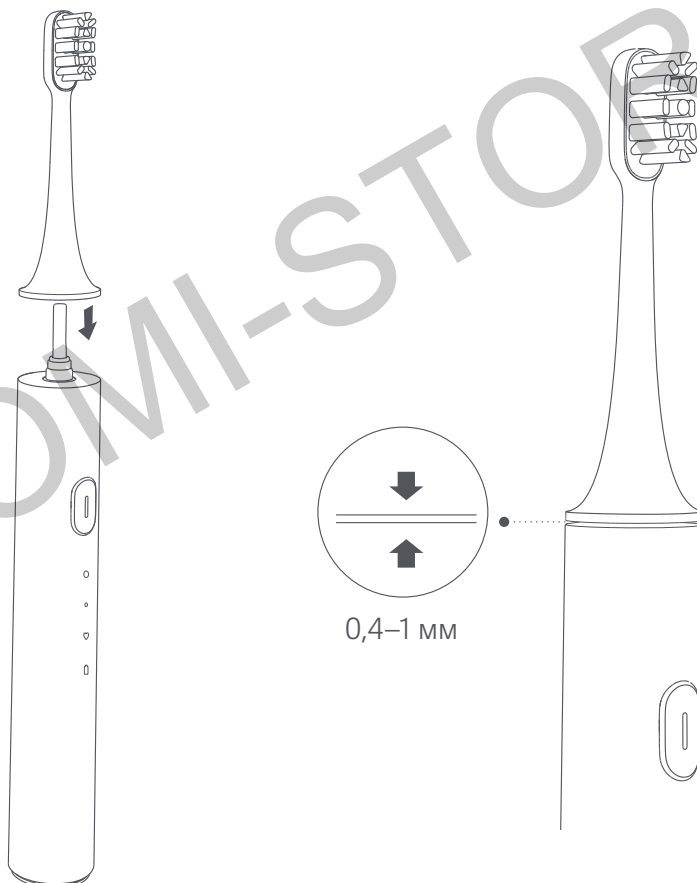

б) установите (или замените) цветное кольцо

- Установите кольцо того цвета, который вы предпочитаете.
- Снятие цветного кольца: Удерживая зубную щетку левой рукой, нажмите на ее заднюю стенку (рельефную) большим пальцем левой руки. Нажмите на отверстие для воздуха внизу указательным пальцем правой руки, засуньте ноготь большого пальца в зазор между цветным кольцом и ручкой и слегка надавите на кольцо вверх, чтобы снять его.
- Установка цветного кольца: Возьмите цветное кольцо зажимами вниз и совместите их с тремя зажимами на ручке. С усилием надавите на цветное кольцо вниз, чтобы установить его.

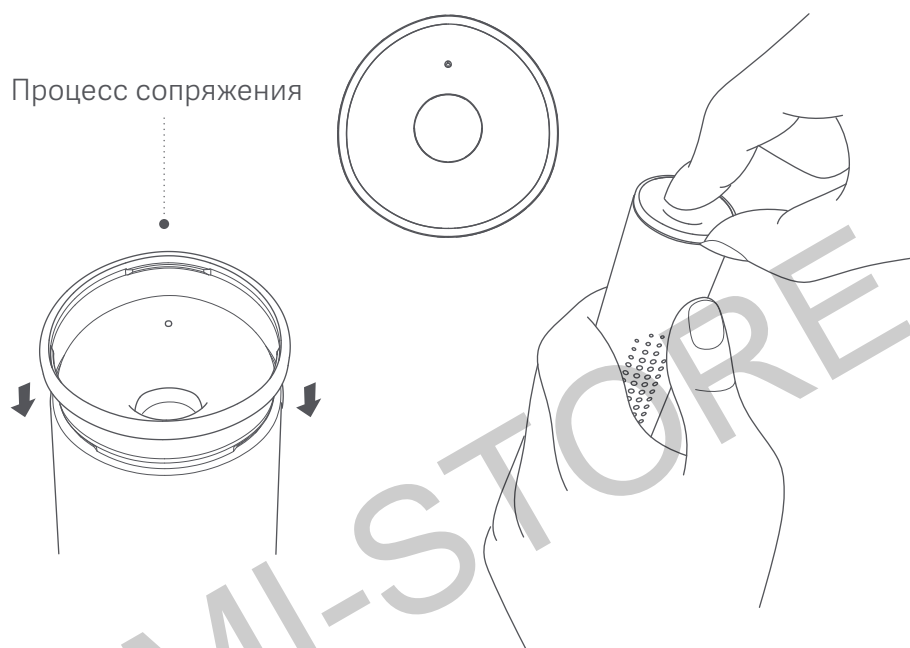

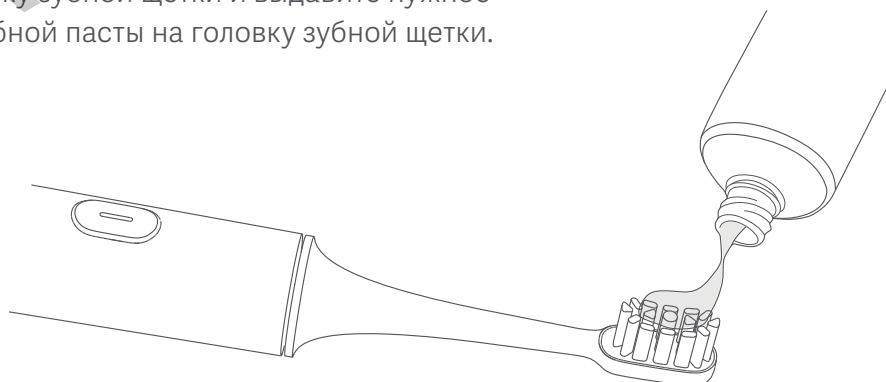

в) выдавите зубную пасту

Смочите головку зубной щетки и выдавите нужное количество зубной пасты на головку зубной щетки.

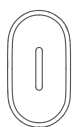

г) выберите режим



- Переключение между режимами включения и выключения
- Включение: чтобы включить устройство, следует быстро нажать кнопку.
- Переключение режимов. при включенном устройстве нажимайте кнопку для переключения режимов.
- Пауза: нажмите кнопку на 1 секунду, чтобы переключить устройство в режим паузы. Устройство автоматически отключится, если за 30 секунд в режиме паузы не будет выполнено ни одно действие.
- Выключение: Когда устройство включено, переключитесь в режим настройки , а затем снова переключите режим, чтобы выключить устройство.
- В особых обстоятельствах нажмите кнопку и удерживайте ее нажатой в течение 12 секунд, чтобы восстановить заводские настройки (во избежание ошибок в данных, выполните синхронизацию данных на смартфоне по Bluetooth).

д) чистите зубы для поддержания их здоровья

- Медленно перемещайте зубную щетку, поддерживая угол 45° между щетиной зубной щетки и деснами.
- Можно нажать выключатель во время чистки, чтобы легко переключать режим чистки.
- Каждые 30 секунд во время чистки зубная щетка на время прекращает вибрировать, напоминая о необходимости изменить положение чистки.
- Если работу зубной щетки не приостановить, она автоматически выключится после завершения режима чистки зубов (режим чистки можно установить в приложении).

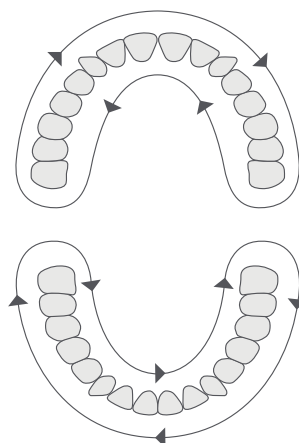
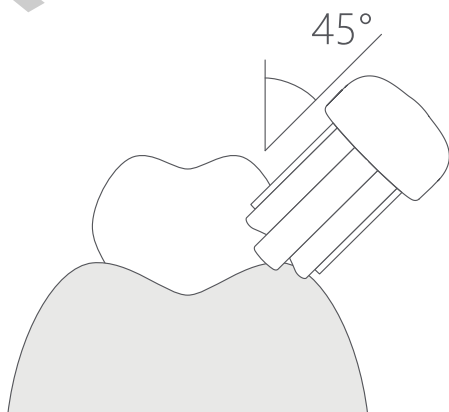

е) очистите головку зубной щетки

- После чистки зубов ополосните головку зубной щетки под краном.
- После этого закройте головку зубной щетки защитной крышкой во избежание загрязнения и сохранения гигиеничности.

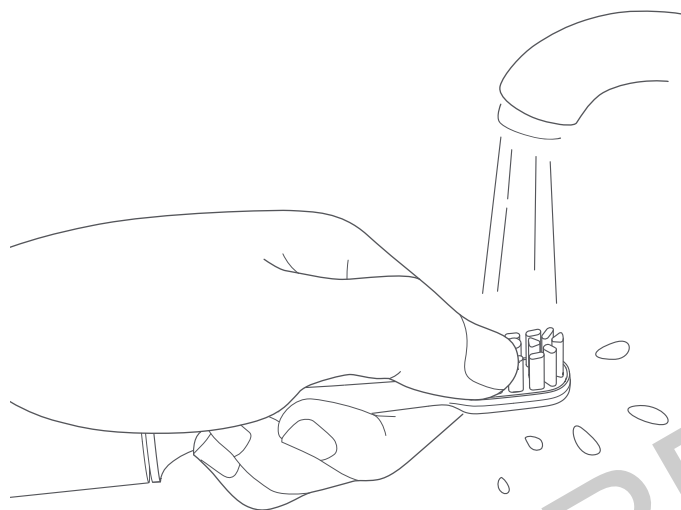

Испытания на безопасность пищевых продуктов и лекарственных средств Управления по контролю качества пищевых продуктов и лекарственных средств США

- Детали из сополимеров акрилонитрила и смол прошли испытания на соответствие требованиям Управления по контролю качества пищевых продуктов и лекарственных средств США, изложенным в разделе 21 свода федеральных законоположений. Части 180.22 и 181.32; Нейлоновые смолы прошли испытания на соответствие требованиям Управления по контролю качества пищевых продуктов и лекарственных средств США, изложенным в разделе 21 свода федеральных законоположений. Часть 177.1500.

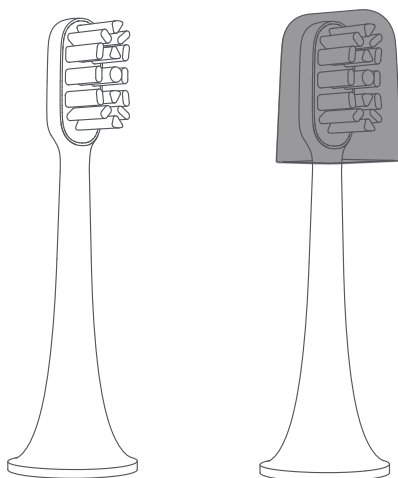

* Рекомендуется менять головку зубной щетки каждые три месяца.

ж) периодически заряжайте устройство

- Когда док-станция зарядится, индикатор питания зубной щетки отображает следующую информацию:
 - 100 %: постоянно светится сине-зеленым
 - 60–20 %: мигает оранжевым
 - 100–60 %: мигает сине-зеленым
 - < 20 %: мигает красным
- Полная зарядка устройства занимает более 12 часов при низком заряде батареи (индикатор заряда батареи мигает красным).
- Если во время зарядки будет выполнено подключение по Bluetooth, индикатор питания/Bluetooth мигнет три раза, а подключение по Bluetooth сохранится. Когда подключение по Bluetooth завершено, индикатор возобновляет отображение индикации зарядки.

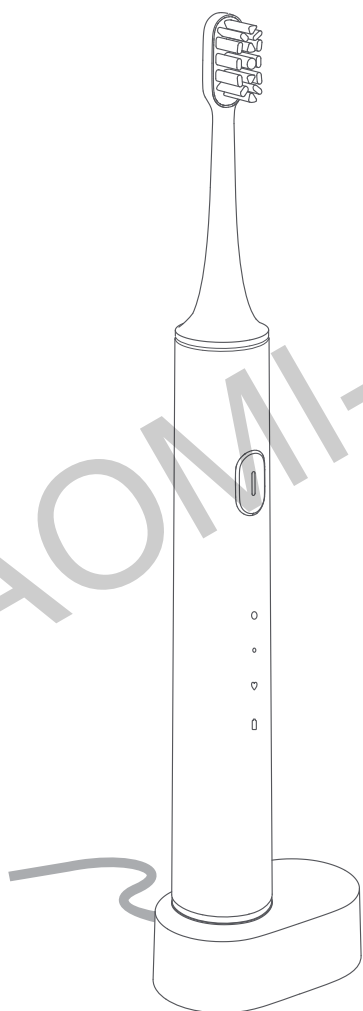

- Устройство подключено по Bluetooth: светится синим
- 100 %: постоянно светится зеленым
- 100–60 %: мигает сине-зеленым
- 60–20 %: мигает оранжевым
- 20–0 %: мигает красным

СКАЧАТЬ ПРИЛОЖЕНИЕ MI HOME

а) быстрая настройка

Управляйте своим устройством и взаимодействуйте с другими домашними устройствами в приложении Mi Home.

1. Скачайте и установите приложение Mi Home.

Отсканируйте QR-код или откройте магазин приложений, чтобы скачать приложение Mi Home.



2. Добавьте устройство

Откройте раздел "Мои устройства" в приложении Mi Home, нажмите "+" в правом верхнем углу и следуйте инструкциям по добавлению устройства.

б) сопряжение устройств

1. Включите функцию Bluetooth на своем смартфоне.

Положите зубную щетку в непосредственной близости от смартфона.

2. Выполните в приложении Mi Home сопряжение с устройством. Добавьте устройство в "Мои устройства".

3. Выберите устройство.

Нажмите "Поиск устройств".

Выберите "Зубная щетка Mi Electric Toothbrush".

4. Нажимайте кнопки в соответствии с получаемыми инструкциями, а затем нажмите выключатель зубной щетки в течение 3 секунд, чтобы подтвердить сопряжение.

* Зубная щетка не работает, когда выполняется подключение по Bluetooth. Нельзя выполнять подключение по Bluetooth во время работы зубной щетки.

в) синхронизация данных

Загрузите приложение Mi Home, зарегистрируйте учетную запись Mi и войдите в систему с использованием этой учетной записи. Войдите в "Мои устройства" и выберите устройства в списке устройств.

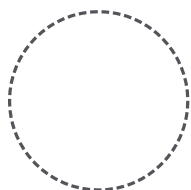

Положите зубную щетку в непосредственной близости от смартфона.

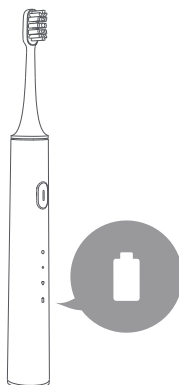

Проведите вниз по странице, чтобы синхронизировать данные.



Синхронизация данных завершена.

г) просмотр отчетов и настройка функций

- Переключитесь в режим настройки .
- Отображение данных о чистке зубов и аналитических отчетов.
- Индикация количества дней до конца срока службы головки зубной щетки.

ОХРАНА ОКРУЖАЮЩЕЙ СРЕДЫ

Перезаряжаемые литиевые батареи внутри изделия могут содержать загрязняющие вещества. Перед утилизацией изделия или передачей его на переработку в уполномоченный пункт утилизации, обязательно удалите батареи из устройства и передайте их в специальный пункт утилизации батарей. Если батареи удалить из устройства не удалось, их можно отправить вместе с устройством в сервисный центр Mi. Специалисты сервисного центра удалят батареи из устройства и обеспечат их экологически безопасную утилизацию.

ТЕХНИЧЕСКИЕ ХАРАКТЕРИСТИКИ

Ручка зубной щетки

Наименование: Зубная щетка Mi Electric Toothbrush

Модель: DDYS01SKS

Номинальное напряжение: 3,7 В==0,55 А

Номинальная мощность: 2 Вт

Время зарядки: около 12 часов

Степень пылевлагозащиты: IPX7

Зарядная док-станция

Режим зарядки: индуктивная зарядка

Тип основания: защищенная закрытая зарядная док-станция

Степень пылевлагозащиты: IPX7

Вход питания: 5 В==0,5 А

Сделано в Китае

Устранение неполадок

Проблема	Причины
Устройство невозможно включить.	Устройство заряжается; Устройство подключено по Bluetooth; Низкий заряд батареи.
Зубную щетку нельзя устанавливать непосредственно на приводной вал.	В отверстии зубной щетки присутствуют посторонние предметы; Зубная паста или другие вещества прилипли к приводному валу; Установленная головка зубной щетки не является оригинальной головкой зубной щетки Mi.
Устройство быстро потребляет заряд источника питания. Заряжать устройство следует часто.	Устройство находится в состоянии подключения по Bluetooth в течение длительного времени; Устройство часто используется.
Вибрация головки зубной щетки слабая.	Головка зубной щетки не находится на месте; Между головкой зубной щетки и ручкой зубной щетки присутствуют посторонние предметы.
Приложению не удалось выполнить соединение с зубной щеткой.	Функция Bluetooth мобильного телефона отключена; Зубная щетка не находится в непосредственной близости от мобильного телефона; Зубная щетка находится в состоянии вибрации.