

Робот-пылесос
Xiaomi Mi Robot Vacuum- Mop 2

Руководство пользователя



Информация по технике безопасности

Перед использованием внимательно прочтите это руководство и сохраните его для справки.

Это устройство предназначено для уборки исключительно дома. Не используйте его на улице, в коммерческих или промышленных помещениях, а также не на полу.

Камера робота-пылесоса снимает людей в окружающем пространстве в диапазоне углов просмотра во время уборки исключительно в целях навигации и позиционирования. Убедитесь, что ваши персональные данные защищены с помощью технологии шифрования данных.

Ограничения на эксплуатацию

Дети старше 8 лет и лица с ограниченными физическими, сенсорными или умственными способностями или недостаточным опытом и знаниями могут использовать данный прибор под присмотром родителя или опекуна для избежания возможных опасностей. Не разрешайте детям чистить устройство и выполнять другие действия по уходу за ним без присмотра взрослых.

Устройство должно использоваться только с блоком питания, поставляемым с устройством.

Производить замену аккумуляторов в данном приборе должны только специалисты.

Это устройство оснащено аккумуляторным блоком, который должны заменять только квалифицированные технические специалисты или специалисты отдела послепродажного обслуживания.

Детям не следует играть с этим устройством. Убедитесь, что дети и животные находятся на безопасном расстоянии от робота-пылесоса во время работы.

Если шнур питания поврежден, замените его специальным шнуром или комплектом, приобретенным у производителя или в соответствующем сервисном центре.

Не используйте робот-пылесос в областях, расположенных над полом, без защитного барьера.

Не используйте робот-пылесос в средах с температурой окружающей среды выше 40 °C или ниже 0 °C, а также на полу с жидкостями или липкими веществами.

Убедитесь, что на полу нет оставшихся проводов, прежде чем использовать робот-пылесос, чтобы он не тянул их во время уборки.

Уберите с пола хрупкие и мелкие предметы, чтобы робот-пылесос не врезался в них и не повредил.

Храните инструмент для чистки щетки в недоступном для детей месте.

Не размещайте на движущемся или остановленном роботе-пылесосе детей, животных и какие-либо предметы.

Не допускайте попадания волос, пальцев и других частей тела в отверстие робота-пылесоса, предназначенное для всасывания.

Не используйте робот-пылесос для уборки легковоспламеняющихся жидкостей.

Не используйте робот-пылесос для уборки твердых и острых предметов.

Перед очисткой и выполнением любых действий по обслуживанию убедитесь, что робот-пылесос и док-станция для зарядки отключены и отсоединены от источника питания.

Не очищайте части устройства с помощью влажной ткани или жидкостей.
Применяйте это устройство согласно руководству пользователя. Пользователи несут ответственность за убытки и ущерб, которые возникли из-за несоблюдения инструкций.

Аккумулятор и зарядка

Предупреждение.

Не используйте сторонний аккумулятор. Использовать только с зарядной док-станцией CDZ2101.

Не разбирайте, не ремонтируйте и не модифицируйте аккумулятор или док-станцию для зарядки самостоятельно.

Не устанавливайте док-станцию для зарядки рядом с источником тепла.

Не вытирайте и не очищайте зарядные контакты влажной тканью или влажными руками.

Не утилизируйте старые аккумуляторы ненадлежащим образом. Ненужные аккумуляторы следует сдавать в соответствующие пункты переработки.

Перед транспортировкой убедитесь, что робот-пылесос выключен, и по возможности храните его в оригинальной упаковке.

Если робот-пылесос не будет использоваться в течение длительного периода, полностью зарядите его, отключите и храните в сухом прохладном месте. Во избежание чрезмерной разрядки аккумулятора заряжайте робот-пылесос не реже одного раза в 3 месяца.

Литий-ионный аккумулятор содержит вещества, представляющие опасность для окружающей среды. Перед утилизацией робота-пылесоса с функцией влажной уборки сначала извлеките аккумулятор и утилизируйте или сдайте его на переработку в соответствии с местными законами и правилами страны или региона эксплуатации.

Перед извлечением батарей рекомендуем разрядить их и убедиться, что устройство отключено от источника питания. Выкрутите винт внизу, затем снимите крышку.

Отсоедините разъем, затем извлеките батареи. Будьте аккуратны, чтобы не повредить корпус батарей и не получить травму.

Сдайте батареи в организацию по утилизации.

Обзор устройства

Аксессуары

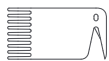

Инструмент чистки

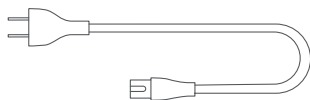

Шнур электропитания

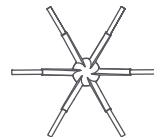

Боковая щетка

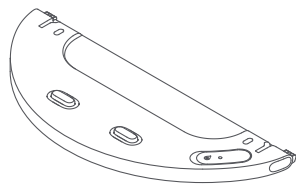

Резервуар для воды

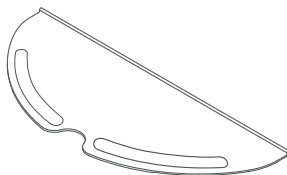

Губка для влажной уборки

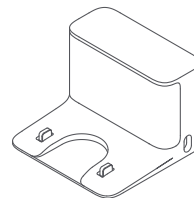

Зарядная док-станция

Примечание. Иллюстрации изделия, комплектующих и пользовательского интерфейса в руководстве пользователя представлены исключительно в ознакомительных целях. Фактические характеристики прибора и его функции могут отличаться в связи с улучшениями продукта.

Робот-пылесос с функцией влажной уборки

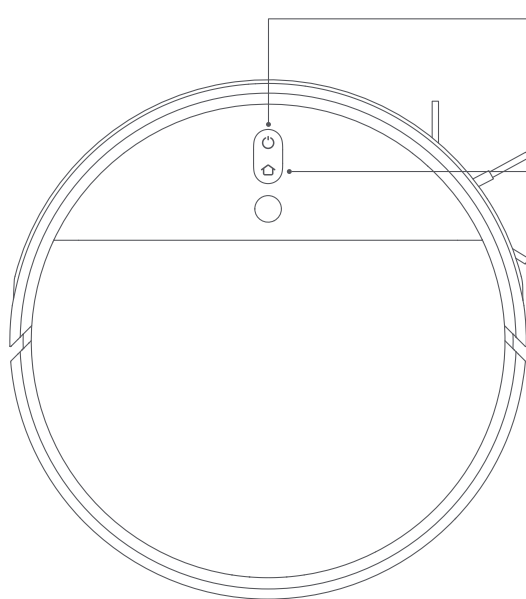

Кнопка питания/уборки

Включение или выключение питания: нажмите и удерживайте в течение 3 секунд

Уборка: после включения робота-пылесоса нажмите, чтобы начать уборку

Кнопка точечной уборки / док-станции

Нажмите, чтобы отправить робот-пылесос с функцией влажной уборки обратно на док-станцию для зарядки. Нажмите и удерживайте в течение 3 секунд, чтобы перейти в режим точечной уборки

Индикатор состояния

Белый: идет уборка или уборка завершена (аккумулятор полностью заряжен)

Мигает белым: возвращение на док-станцию для зарядки (нормальный уровень заряда аккумулятора)

Мигает оранжевым: возвращение на док-станцию для зарядки (низкий уровень заряда аккумулятора) / ошибка

Медленно мигает оранжевым: зарядка (низкий уровень заряда аккумулятора)

Примечание. Нажмите любую кнопку, чтобы приостановить робот-пылесос во время уборки, возвращения на док-станцию для зарядки или пребывания в режиме точечной уборки.



Контейнер для пыли

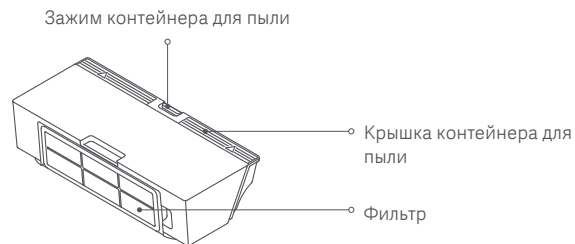

Блок для влажной уборки



Робот-пылесос с функцией влажной уборки и датчики

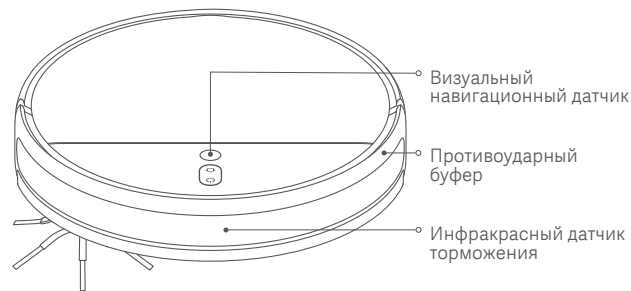
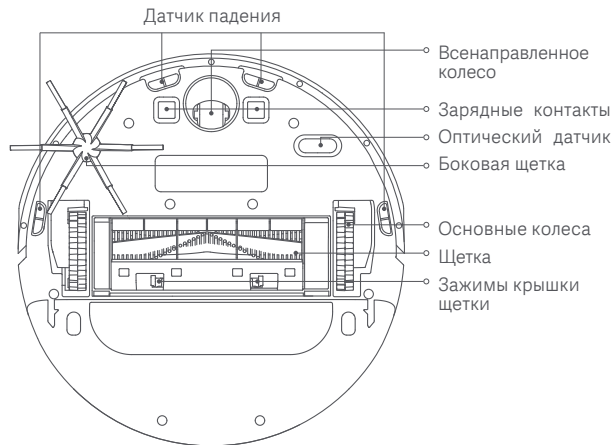

Зарядная док-станция

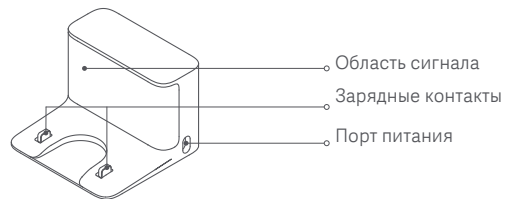

Перед использованием

Снятие защитных крышек

Перед использованием снимите защитные ленты с обеих сторон бампера пылесоса, а также защитную пленку с датчика визуальной навигации.

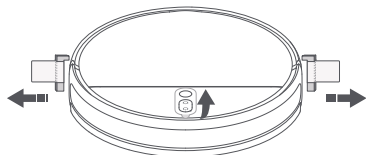

Установка боковой щетки

Вставьте боковую щетку в паз с нижней стороны пылесоса.

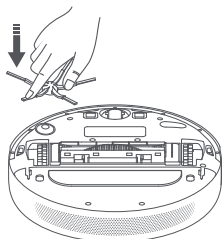

Расположение и подключение зарядной док-станции

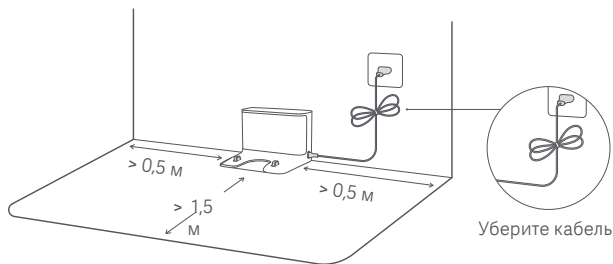

Поставьте зарядную док-станцию рядом с электрической розеткой в месте с хорошим сигналом Wi-Fi. Чтобы пылесос мог вернуться к зарядной док-станции, оставьте зазор не менее 0,5 метра с обеих ее сторон и как минимум 1,5 метра свободного пространства перед ней, а также убедитесь, что непосредственно над док-станцией нет посторонних предметов. Не ставьте зарядную док-станцию под мебелью, например шкафом или стулом. Подключите шнур питания к зарядной док-станции и уберите кабель, чтобы пылесос в нем не запутался и случайно не переместил или не отключил док-станцию.



Примечание.

Убедитесь, что зарядная док-станция находится в хорошо освещенном месте, куда не попадают прямые солнечные лучи, и рядом с ней нет отражающих предметов, таких как зеркала, которые могут помешать пылесосу вернуться на док-станцию.

Зарядка робота-пылесоса

Поместите робот-пылесос на зарядную док-станцию. Робот-пылесос автоматически включится и начнет заряжаться. Во время зарядки индикаторы кнопок  и  на роботе-пылесосе будут медленно мигать, а после полной зарядки — непрерывно гореть.

Через 10 минут после того, как аккумулятор полностью заряжен, индикатор отключается.

Индикатор уровня
заряда аккумулятора

Белый:
уровень заряда
аккумулятора
превышает 15 %.

Оранжевый:
уровень заряда
аккумулятора
составляет менее 15 %.

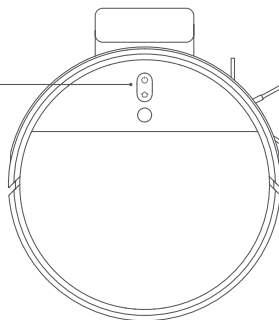

Примечания:

- Полностью зарядите пылесос перед первым использованием.
- Чтобы обеспечить безопасную зарядку и предотвратить повреждение напольных покрытий губкой, перед зарядкой снимите блок для влажной уборки.

Подключение к приложению Mi Home/Xiaomi Home

Продукт работает с Mi Home/Xiaomi Home*. Используйте приложение Mi Home/Xiaomi Home, чтобы управлять устройством и взаимодействовать с другими устройствами умного дома. Отсканируйте QR-код, чтобы скачать и установить приложение. Вы будете перенаправлены на страницу настройки подключения, если приложение уже установлено. Или выполните поиск по запросу "Mi Home/Xiaomi Home" в App Store, чтобы скачать и установить приложение.



Откройте приложение Mi Home/Xiaomi Home, нажмите "+" в правом верхнем углу и следуйте инструкциям по добавлению устройства.
* В Европе приложение называется "Xiaomi Home" (кроме России). Название приложения, которое отображается на вашем устройстве, должно быть принято по умолчанию.

Примечание:

- Поддерживаются только сети Wi-Fi с частотой 2,4 ГГц
- Версия приложения могла обновиться. Следуйте инструкциям для текущей версии приложения.

Сброс Wi-Fi

Если соединение между телефоном и роботом-пылесосом будет утрачено из-за перенастройки маршрутизатора, неправильного пароля или по другой подобной причине, откройте крышку робота-пылесоса, чтобы увидеть индикатор Wi-Fi. Одновременно нажмите и удерживайте кнопки  и , пока не услышите сообщение об ожидании конфигурации сети. Как только этот индикатор начнет медленно мигать, Wi-Fi будет сброшен.

Инструкция

Начало уборки

Нажмите и удерживайте кнопку  в течение 3 секунд, чтобы включить робот-пылесос. Индикатор питания загорится белым, обозначая, что робот-пылесос находится в режиме ожидания. Нажмите кнопку . Робот-пылесос начнет уборку, двигаясь по S-образной траектории. Когда уборка будет выполнена на всех участках, робот-пылесос напоследок сделает уборку в углах и вдоль стен, а затем вернется на док-станцию для зарядки.

Если во время уборки у робота-пылесоса разрядится аккумулятор, он автоматически вернется на док-станцию для зарядки. Зарядившись, он вернется и продолжит уборку с того места, где остановился.

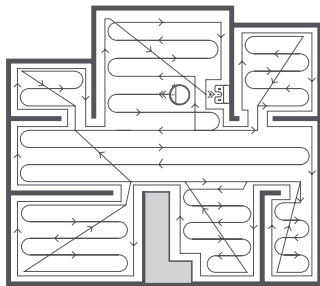



Во время уборки робот-пылесос может въезжать в помещения и выезжать из них, а также обнаруживать препятствия, легко ударяясь о стены и мебель. Это нормальный процесс, он не влияет на эффективность уборки.

Примечания:

- Перед началом уборки убедитесь, что робот-пылесос полностью заряжен и запускается с зарядной док-станции. Не перемещайте зарядную док-станцию во время уборки.
- Приведенная выше схема представлена исключительно в качестве иллюстрации.

Состояние паузы

Нажмите любую кнопку, чтобы приостановить робот-пылесос во время уборки. Чтобы продолжить уборку, нажмите кнопку . Нажмите кнопку , чтобы завершить текущую задачу по уборке и вернуть робот-пылесос обратно на док-станцию для зарядки.

Примечания:

- Во избежание ошибок навигации не поднимайте и не перемещайте пылесос после приостановки уборки.
- Если приостановить уборку и поставить пылесос на зарядную док-станцию, уборка будет завершена.

Спящий режим

Если в течение 10 минут не будет предпринято никаких действий, робот-пылесос автоматически перейдет в спящий режим, а индикаторы питания и зарядки погаснут. Нажмите любую кнопку, чтобы запустить робот-пылесос.

Примечание. Если время в режиме сна превышает 2 часа, пылесос автоматически выключается.

Дополнительные функции приложения

В приложении Mi Home/Xiaomi Home можно выбрать зону для уборки, зонированную уборку, настроить запрещенные зоны и виртуальные стены, функцию "Убрать там", повышение мощности на ковре и другие функции и режимы уборки.

Примечания:

- Дополнительную информацию об использовании этих функций робота-пылесоса см. в приложении Mi Home/Xiaomi Home.
- Обратите внимание, что некоторые функции могут отличаться в связи с регулярным обновлением и улучшением приложений.

Использование функции влажной уборки

1. Установите губку для влажной уборки.

Смочите губку и отожмите лишнюю воду. Вставьте губку до упора в паз резервуара для воды, пока она не будет надежно закреплена.

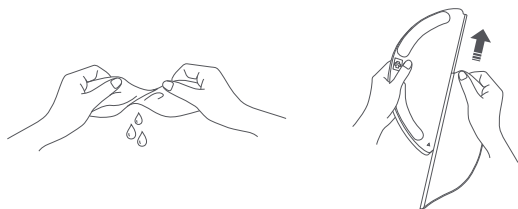

2. Наполните резервуар для воды.

Откройте крышку резервуара для воды, наполните его водой и надежно закройте крышку.

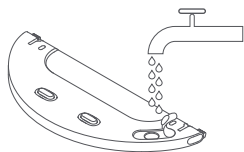

Примечания:

- Не заливайте в резервуар горячую воду, так как это может привести к его деформации.
- Во избежание засорения не добавляйте в резервуар для воды какие-либо чистящие или дезинфицирующие средства.

3. Установка блока для влажной уборки

Чтобы установить блок для влажной уборки, вставьте его до щелчка в заднюю часть робота-пылесоса.

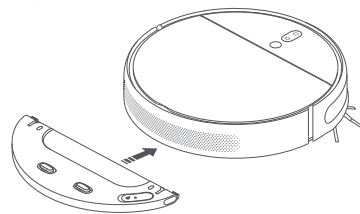

4. Начало влажной уборки

Нажмите кнопку  или запустите уборку с помощью приложения Mi Home/Xiaomi Home. Робот-пылесос автоматически обнаружит соответствующий блок и начнет влажную уборку, выпуская воду по мере необходимости.

Примечание. Включайте режим влажной уборки только если кто-то находится дома. Чтобы робот-пылесос не заехал в область с ковровым покрытием, можно оградить ее предметами.

5. Снятие блока для влажной уборки

После того как робот-пылесос закончит уборку и вернется на док-станцию для зарядки, нажмите на боковые зажимы блока для влажной уборки и потяните, чтобы снять его.

Примечание. Когда робот-пылесос заряжается или не используется, снимите блок для влажной уборки, вылейте оставшуюся в резервуаре воду и очистите губку для влажной уборки, чтобы предотвратить появление плесени и неприятного запаха.

Уход и техническое обслуживание

Щетка

* Рекомендуется чистить еженедельно.

1. Переверните робот-пылесос и сдавите зажимы, чтобы снять крышку щетки.
2. Вытащите щетку из робота-пылесоса, а затем очистите подшипники щетки.
3. Используйте включенный в комплект инструмент для очистки щетки, чтобы снять намотавшиеся на нее волосы.
4. Вставьте щетку, верните крышку на место и нажимайте на нее, пока зажимы не будут зафиксированы.

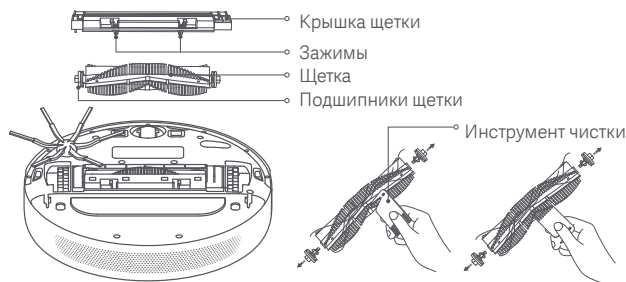

Примечания:

- Если в щетке застряло слишком много волос или они сильно спутались, не тяните их с усилием, так как это может повредить щетку.
- Рекомендуется очищать щетку еженедельно и заменять ее каждые 6–12 месяцев.

Всенаправленное колесо

* Рекомендуется чистить по мере необходимости.

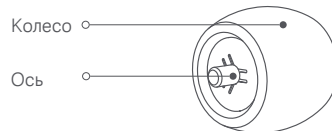

1. Переверните робот-пылесос и вытащите всенаправленное колесо.
2. Очистите волосы, грязь и другой мусор, намотавшийся на колесо и ось.
3. Верните колесо на место и нажмите, чтобы закрепить его.

Примечания:

- С помощью небольшой отвертки или другого рычага можно аккуратно подцепить и снять колесо.
- Колесо можно помыть водой и вернуть на место, когда оно высохнет.

Боковая щетка

* Рекомендуется чистить ежемесячно.

1. Переверните робот-пылесос, а затем аккуратно вытащите боковую щетку, как показано на приведенной ниже схеме, чтобы очистить ее.
2. Поставьте боковую щетку на место.

Примечание. Рекомендуется очищать боковую щетку ежемесячно и заменять каждые 3–6 месяцев.

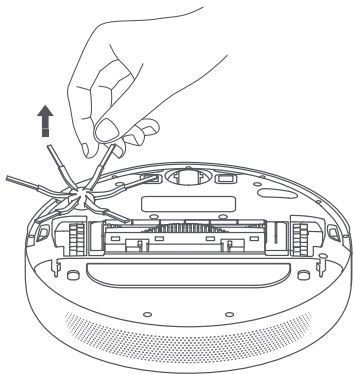

Датчики и контакты зарядки

Используйте мягкую ткань для очистки всех датчиков и контактов зарядки робота-пылесоса.

1. Четыре датчика падения в нижней части.
2. Зарядные контакты в нижней части.
3. Оптический датчик с нижней стороны робота-пылесоса.
4. Инфракрасный датчик торможения в передней части.

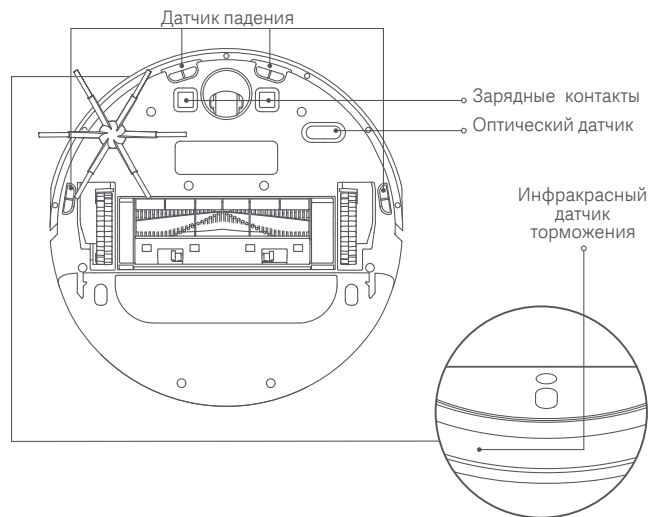

Контейнер для пыли

* Примечание. Рекомендуется проводить очистку еженедельно.

1. Откройте крышку робота-пылесоса, а затем сдавите зажимы, чтобы извлечь контейнер для пыли.

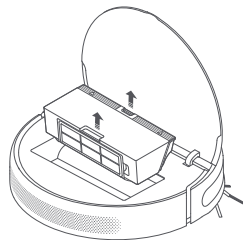

2. Откройте крышку контейнера для пыли, как показано на схеме.

Примечание. Во избежание засорения фильтра легко постукивайте по отсеку для пыли при его опорожнении.

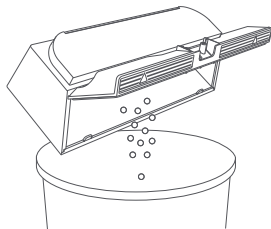

Фильтр

* Примечание. Рекомендуем проводить очистку еженедельно.

1. Откройте крышку контейнера для пыли в местах, указанных стрелками.

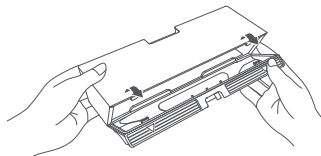

2. Добавьте чистую воду в контейнер для пыли и закройте его крышку, а затем встряхните контейнер и вылейте воду.

Примечание. Для очистки фильтра следует использовать только чистую воду. Не применяйте мощные средства.

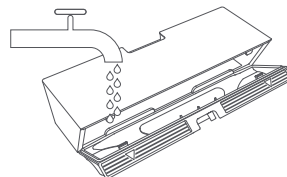

3. Снимите фильтр, как показано на рисунке, а затем промойте его и легко постучите по краю фильтра, чтобы вытряхнуть из него пыль и другой мусор.

Примечание. Не пытайтесь чистить фильтр щеткой или пальцами.

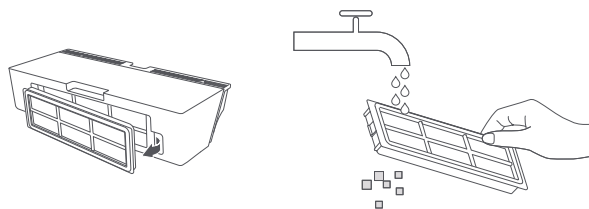

4. Перед установкой дождитесь, когда отсек для пыли и фильтр высохнут.

Примечание. Перед использованием фильтр необходимо полностью высушить (по крайней мере в течение 24 часов).

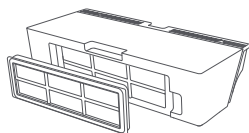

Губка для влажной уборки

* Рекомендуется чистить после каждого использования.

1. Чтобы снять насадку для влажной уборки с резервуара для воды, потяните за нее.

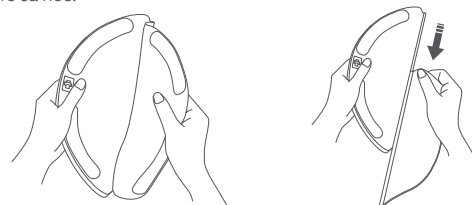

2. Вымойте и высушите губку для влажной уборки.

Чтобы очистить насадку, снимите ее с резервуара для воды и проследите, чтобы грязная вода не попала в резервуар, поскольку это может привести к его засорению. Не давите на насадку, поскольку это может повлиять на качество уборки. Насадку следует очищать перед каждым использованием.

Примечание. Рекомендуем заменять ее каждые 3–6 месяцев.

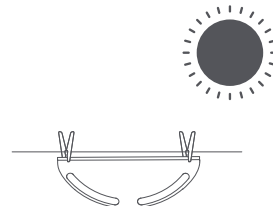

Аккумулятор

Робот-пылесос включает в себя высокоэффективный литий-ионный аккумуляторный блок. Он должен быть хорошо заряжен во время ежедневного использования для поддержания оптимальной производительности аккумулятора.

Примечание. Если робот-пылесос не используется в течение долгого периода времени, отключите и уберите его. Чтобы избежать повреждения от чрезмерной разрядки, робот-пылесос необходимо заряжать не реже одного раза в три месяца.



Зарядная док-станция

Очистите контакты док-станции для зарядки мягкой тканью.

Обновление встроенного ПО

Встроенное ПО можно обновить с помощью приложения. Перед обновлением убедитесь, что робот-пылесос находится на док-станции, а уровень заряда аккумулятора составляет не менее 15 %.

Перезапуск робота-пылесоса

Если робот-пылесос перестает отвечать и не выключается, выключите его принудительно, удерживая кнопку  в течение 10 секунд. Затем нажмите и удерживайте кнопку  в течение 3 секунд, чтобы включить его.

Восстановление заводских настроек

Если робот-пылесос не работает надлежащим образом после перезапуска, с помощью булавки нажмите кнопку сброса и удерживайте ее, пока не услышите голосовое сообщение о сбросе настроек. Будут восстановлены заводские настройки робота-пылесоса.

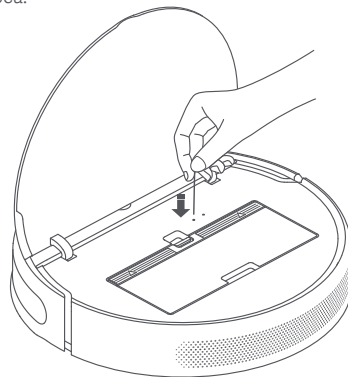

Сброс данных о расходных материалах

Откройте приложение Mi Home или Xiaomi Home, выберите "Робот-пылесос Mi Robot Vacuum-Mop 2", а затем коснитесь значка  для открытия меню "Настройки" в правом верхнем углу. Перейдите в раздел "Расходные материалы" и выберите аксессуар, для которого нужно сбросить настройки. Затем следуйте инструкциям в приложении, чтобы завершить процесс.

Возможные проблемы и их решения

Тип проблемы	Решение
Что делать, если робот-пылесос с функцией влажной уборки не включается?	Аккумулятор робота-пылесоса с функцией влажной уборки может разряжаться при температуре окружающей среды ниже 0 °С и выше 40 °С. Оптимальный диапазон температур для нормального функционирования устройства — от 0 °С до 40 °С. Перед использованием его следует зарядить.
Что делать, если робот-пылесос с функцией влажной уборки не заряжается?	Проверьте, подключен ли шнур электропитания должным образом и к зарядной док-станции, и к розетке. Убедитесь, что зарядные контакты чистые. Если на них все же есть пыль или грязь, протрите их сухой тканью в двух местах: со стороны док-станции и со стороны робота-пылесоса с функцией влажной уборки.
Почему робот-пылесос с функцией влажной уборки не возвращается самостоятельно на док-станцию для зарядки?	Проверьте, нет ли вокруг зарядной док-станции множества преграждающих дорогу предметов. Ее следует располагать в месте с беспрепятственным подъездом. Убедитесь, что по обе стороны от док-станции нет никаких объектов на расстоянии 0,5 м, а пространство перед ней свободно на расстоянии 1,5 м. Очистите область сигнала док-станции.
Что делать, если робот-пылесос с функцией влажной уборки не работает должным образом?	Выключите робот-пылесос с функцией влажной уборки и снова включите.
Робот-пылесос издает странный шум	В щетку, боковую щетку или одно из основных колес мог попасть посторонний предмет. Остановите робот-пылесос и удалите мусор.
Что делать, если робот-пылесос с функцией влажной уборки убирает не так эффективно, как раньше, или оставляет пыль?	Убедитесь, что отсека для пыли не переполнен. Если это так, выбросите из него пыль и грязь. Следует также проверить фильтр и очистить его при необходимости. Кроме того, посмотрите, ничего ли не намоталось вокруг щеток.

Тип проблемы	Решение
Роботу-пылесосу не удается подключиться к Wi-Fi	<p>Возникла проблема с подключением к сети Wi-Fi. Сбросьте настройки Wi-Fi и попробуйте подключиться заново.</p> <p>Не предоставлены разрешения на доступ к данным о местоположении. Убедитесь, что в приложении Mi Home/Xiaomi Home разрешен доступ к данным о местоположении.</p> <p>Сигнал Wi-Fi слишком слабый. Переместите робот-пылесос в зону с достаточно сильным сигналом Wi-Fi.</p> <p>Робот-пылесос не поддерживает подключение к сетям Wi-Fi с частотой 5 ГГц. Убедитесь, что он подключен к сети Wi-Fi с частотой 2,4 ГГц.</p> <p>Имя пользователя или пароль сети Wi-Fi указаны неправильно. Убедитесь, что имя пользователя и пароль для подключения к сети Wi-Fi указаны правильно.</p>
Почему робот-пылесос с функцией влажной уборки не выполняет плановую уборку?	Убедитесь, что аккумулятор достаточно заряжен. Для запуска плановой уборки уровень заряда должен быть не ниже 15 %.
Потребляет ли робот-пылесос с функцией влажной уборки электричество, если оставить его на док-станции после полной зарядки?	Когда робот-пылесос с функцией влажной уборки находится на зарядной док-станции, он потребляет небольшое количество электроэнергии для поддержания оптимальной производительности аккумулятора в спящем режиме.
Что делать, если во время влажной уборки полов вода отсутствует или поступает в малом количестве?	Проверьте, наполнен ли отсек для воды и правильно ли установлен mop. Не забывайте регулярно чистить mop.
Из блока для влажной уборки поступает слишком много воды	Убедитесь, что крышка резервуара для воды закрыта.
Почему робот-пылесос с функцией влажной уборки не возобновляет работу после зарядки?	Робот-пылесос с функцией влажной уборки не возобновляет уборку в режиме "Не беспокоить" или после того, как его вручную вернули на док-станцию для зарядки.
Робот-пылесос не возвращается на док-станцию после перемещения	Перемещение робота-пылесоса может стать причиной изменения его положения или смены карты его окружающего пространства. Если робот-пылесос находится слишком далеко от зарядной док-станции, он не сможет автоматически вернуться на нее самостоятельно. В таком случае вам придется вручную поставить на нее робот-пылесос.

Технические характеристики

Робот-пылесос с функцией влажной уборки

Модель	STYTJ03ZHM
Размеры	353 × 350 × 81 мм
Аккумулятор	14,4 В ⁻⁻⁻ /2900 мА ч (Номинальная емкость)
Время зарядки	Около 4 ч
Вес нетто	3,9 кг
Беспроводное подключение	Wi-Fi IEEE 802.11b/g/n 2,4 ГГц
Совместимость	Android 4.4 и iOS 10.0 или более поздней версии
Номинальное напряжение	14,4 В ⁻⁻⁻
Номинальная мощность	40 Вт
Диапазон частот	2400 - 1483,5 МГц
Максимальная мощность передатчика	802.11b не более 80 мВт 802.11g не более 64 мВт 802.11n не более 50 мВт

Зарядная док-станция

Модель	CDZ2101
Размеры	130 × 126 × 93 мм
Номинальное входное напряжение	100–240 В ~ 50/60 Гц 0,5 А
Номинальное выходное напряжение	19,8 В ⁻⁻⁻ 1 А

При нормальных условиях использования расстояние между антенной устройства и телом пользователя должно составлять не менее 20 см.

Правила и условия монтажа, хранения, перевозки (транспортировки), реализации и утилизации

- Хранение устройства должно производиться в упаковке в отапливаемых помещениях у изготовителя и потребителя при температуре воздуха от 0 °С до 40 °С и относительной влажности воздуха не более 80 % без конденсации. В помещениях не должно быть агрессивных примесей (паров кислот, щелочей), вызывающих коррозию.
- Перевозка устройства должна осуществляться в сухой среде.
- Реализация устройства должна производиться в соответствии с местным законодательством.
- При обнаружении неисправности устройства следует немедленно обратиться в авторизованный сервисный центр или утилизировать устройство.
- После окончания срока службы изделия его нельзя выбрасывать вместе с обычным бытовым мусором. Вместо этого оно подлежит сдаче на утилизацию в соответствующий пункт приема электрического и электронного оборудования для последующей переработки и утилизации в соответствии с федеральным или местным законодательством.

Гарантийные обязательства

Производитель гарантирует бесперебойную работу устройства в течение всего гарантийного срока, а также отсутствие дефектов в материалах и сборке. Гарантийный период исчисляется с момента приобретения изделия и распространяется только на новые продукты. В гарантийное обслуживание входит бесплатный ремонт или замена элементов, вышедших из строя не по вине потребителя в течение гарантийного срока при условии эксплуатации изделия согласно руководству пользователя. Ремонт или замена элементов производится на территории уполномоченных сервисных центров.

Актуальный список сервисных центров по адресу: <https://www.dns-shop.ru/technical-support/>

Дополнительная информация

Изготовитель: Дрим (Тяньцзинь) Информэйшн Тэкнолоджи Ко., Лтд.
К. 2112-1-1, южный р-н, Файнэнс энд Трэйд Сентер, шоссе Ячжоу 6975, зона Дунцзян Бондид Порт, экспериментальная зона свободной торговли Тяньцзинь, Китай.

Сделано в Китае.

Импортер в России : ООО «Атлас»,
690068, Россия, Приморский край, г. Владивосток, проспект 100-летия Владивостока, дом 155, корпус 3, офис 5.

Уполномоченное изготовителем лицо: АНО "Центр экспертных программ ВОК",
Россия, 115419, г. Москва, 2-й Рощинский пр-д, д. 8, корп. 4.

Товар соответствует требованиям технического регламента Таможенного союза:

- ТР ТС 020/2011 «Электромагнитная совместимость технических средств»;
- ТР ТС 004/2011 «О безопасности низковольтного оборудования».

Товар соответствует требованиям технического регламента Евразийского экономического союза ТР ЕАЭС 037/2016 «Об ограничении применения опасных веществ в изделиях электротехники и радиоэлектроники».

ТМ: MI.

Дата изготовления товара, сроки гарантии и эксплуатации указаны на упаковке.

